

Manuel d'utilisation



2240 Wh

Batterie



2 x 230V

Prise secteur



4 x USB

Charge rapide



2 x DC

DC par
adaptateur



1 x 12V

Allume cigare
par adaptateur



2400W

Onduleur

Photos non contractuelles

Station d'énergie portative IZYWATT 2400

#39208

VERSION 1

Index

1. Note d'informations importantes – maintenance & nettoyage
2. Informations générales
 21. Accessoires fournis
 22. Tableau de commande
 23. Affichage sur l'écran
3. Installation
4. Recharge de la batterie
 41. Recharge par alimentation secteur AC 230V (chargeur fourni)
 42. Recharge par alimentation solaire (câble adaptateur non fourni), panneau(x) solaire(s) non fourni(s)
 43. Recharge par allume cigare (chargeur fourni)
5. Prises électriques
 51. Prises USB 18W max
 52. Prises USB Type C
 53. Prises DC 12V
 54. Prises AC 230V
6. Témoins de fonctionnement du panneau de contrôle
7. Informations techniques.
8. Transport et stockage.
9. Indices de pannes.

1. Note d'informations importantes – Maintenance & Nettoyage

Pour éviter tout danger, veuillez utiliser l'appareil conformément aux indications de la notice d'emploi.

Précautions d'emploi :

La batterie doit être stockée dans un emplacement sec et bien aéré (température comprise entre -10 et 45 °C). Ne jamais laisser la batterie à l'extérieur (sous la pluie, ou sous les rayons directs du soleil).

Eviter de stocker la batterie avec des objets métalliques comme des pièces de monnaie, de bijoux, clés..

Examiner le chargeur de la batterie régulièrement, en particulier le câble, la fiche et l'enveloppe, afin de détecter tout dommage. Si le chargeur est endommagé, il ne doit pas être utilisé.

Cet appareil n'est pas prévu pour être utilisé par des personnes (y compris les enfants) dont les capacités physiques, sensorielles ou mentales sont réduites, ou des personnes dénuées d'expérience ou de connaissance, sauf si elles ont pu bénéficier, par l'intermédiaire d'une personne responsable de leur sécurité, d'une surveillance ou d'instructions préalables concernant l'utilisation de l'appareil.

Il convient de surveiller les enfants pour s'assurer qu'ils ne jouent pas avec l'appareil

Ne pas démonter, ouvrir ou déchiqueter la batterie.

Ne pas exposer la batterie au feu ou à une température excessive. Une exposition au feu ou à une température supérieure à 70 °C peut provoquer une explosion.

Dans le cas d'une fuite de la batterie, éviter tout contact. Prendre garde à ne pas laisser le liquide entrer en contact avec la peau ou les yeux. Si c'est le cas, laver la zone affectée à grande eau et consulter un médecin. Le liquide éjecté des batteries peut causer des irritations ou des brûlures.

N'utiliser aucun autre chargeur que celui prévu spécifiquement pour utilisation avec l'appareil.

N'utiliser la batterie que dans l'application pour laquelle elle est prévue.

Mettre au rebut de manière convenable.

Conserver les documentations d'origine relatives au produit, pour s'y référer ultérieurement.

Nettoyage.

Aucune pièce à l'intérieur de l'appareil n'a besoin de maintenance. Ne pas ouvrir. Contactez le SAV pour tout problème.

Ne plongez jamais la batterie mobile dans l'eau ou tout autre liquide.

Débranchez les prises avant tout nettoyage.

Essayez la box avec un chiffon doux.



Mise en garde



Tension dangereuse



Lire le manuel de l'opérateur

- Avant d'utiliser votre kit d'alimentation autonome IZYWATT 2400 pour la première fois, veuillez charger complètement la batterie en utilisant :
 - Le câble chargeur secteur fourni (3h00 nécessaires)
 - Une installation solaire constituée par exemple d'un panneau solaire 315W de référence Orium 39211 (8h00 environ avec une perte de rendement de 80% selon l'orientation des panneaux et la puissance d'ensoleillement).
- Veuillez charger la batterie tous les 3 mois afin de garantir la durée de vie et la performance de la batterie.
- La batterie de votre appareil ne doit jamais être vide pour éviter tout dommage de la batterie. Il est donc conseillé de charger la batterie après utilisation à l'aide du panneau solaire ou d'un des chargeurs fournis.
- Dans des conditions d'utilisation normales, la batterie LFP de la station a une durée de vie de 4000 cycles de charges et de décharges complètes avant d'atteindre 80% de sa capacité initiale.

NE PAS modifier ou enlever les plaques / étiquettes d'identification et d'informations

NE PAS démonter l'appareil (aucune pièce réparable par l'utilisateur à l'intérieur). Dans le cas contraire, la garantie du produit sera nulle et non avenue. Veuillez contacter notre service après-vente en cas de dysfonctionnement

sav@oriumfrance.com



- Remarques :
 - Veuillez éteindre l'alimentation de sortie AC (230V alternatif) après utilisation afin de réduire la consommation d'énergie.
 - Veuillez éteindre l'alimentation générale après utilisation
 - Veuillez éteindre les alimentations de sortie DC (12V continu et USB 5V continu) après utilisation afin de réduire la consommation d'énergie.

- Ne pas utiliser les sorties d'alimentation AC (230V alternatif) de manière prolongée lorsque la batterie est en charge sur secteur.
- La batterie n'est pas étanche : la protéger des intempéries en cas d'utilisation en extérieur (camping, modélisme, chasse, pêche...)
- La batterie rechargeable n'est pas équipée de prise de terre. Attention uniquement les appareils de Classe II peuvent être branchés sur la prise 230V.
- Ne pas charger la batterie en cas d'orage et la débrancher de la prise secteur.

2. Informations générales

Veillez lire attentivement la notice avant utilisation.

Votre batterie IZYWATT 2400 est garantie 2 ans. L'article n'est pas couvert par la garantie en cas de mauvais montage, d'utilisation d'une tension autre que celle prévue ou d'accessoires inadaptés, d'usage anormal, d'usure normale, de choc, de modification apportée sur l'appareil ou si vous tentez de réparer vous-même préalablement l'appareil en panne. Une utilisation intensive des produits pourra occasionner une usure prématurée.

Pour une utilisation en toute sécurité, la batterie rechargeable autonome IZYWATT 2400 est équipée d'une protection contre la surintensité, protection contre les courts-circuits, protection contre la sous-tension et la surtension.

21. Accessoires fournis.



A	Unité centrale avec batterie IZYWATT 2400	1 pièce
B	Cable pour charge secteur 230V	1 pièce
C	Chargeur allume cigare 29.4V 5A (+/- 20h de charge)	1 pièce

22. Tableau de commande

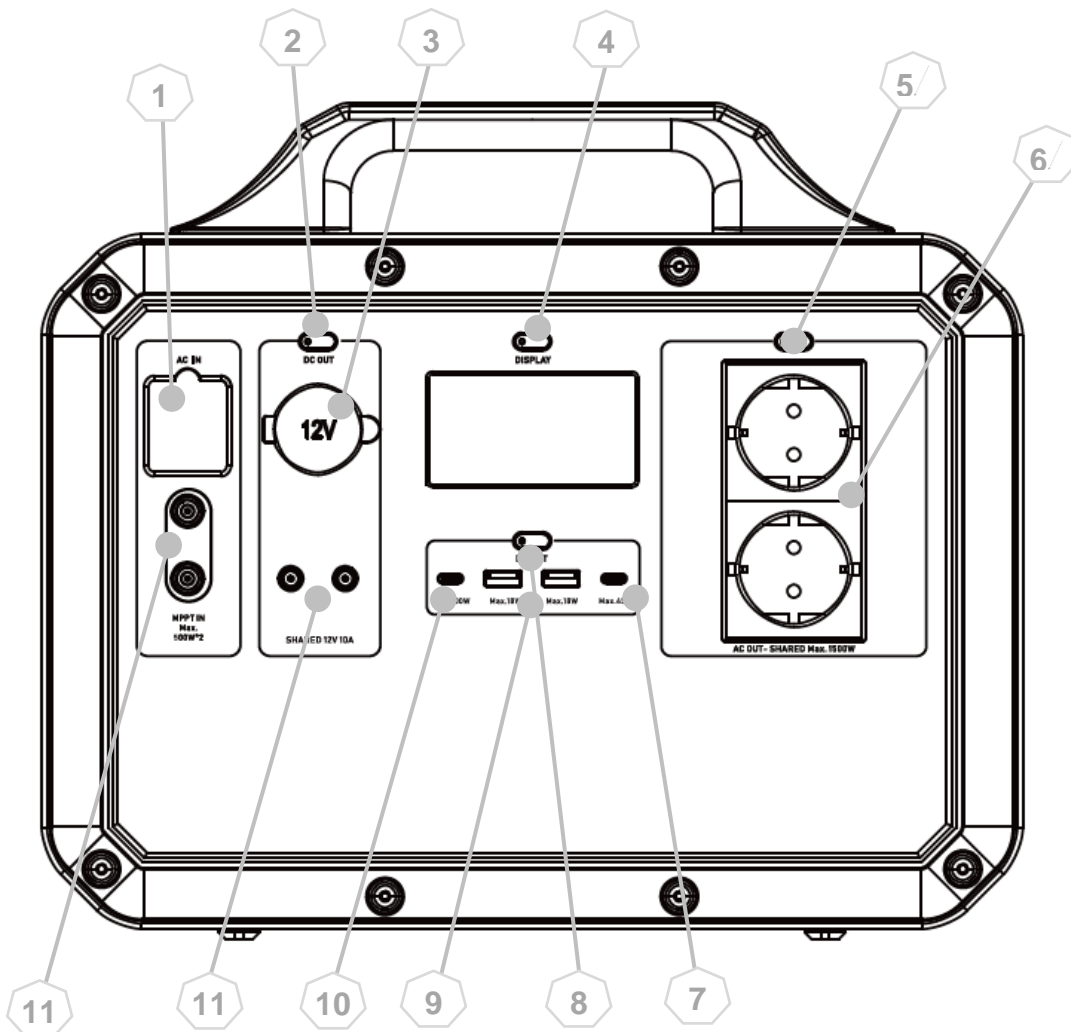

1. Port de recharge AC, soulever la protection et brancher le câble fourni.
2. Bouton marche/arrêt ports 12V.
3. Ports de sortie 12V allume-cigare
4. Bouton d'activation de l'affichage de l'écran
5. Bouton d'activation des ports AC 230V
6. Ports de sortie AC 230. Puissance max 2400W
7. Port USB type C 45 W
8. Bouton d'activation des ports USB et USB type C
9. Ports USB 18W
10. Port USB type C
11. Port entrée solaire



Ports de recharges solaires DC 7909 Les boutons d'alimentation AC/DC doivent toujours être éteints après utilisation afin de réduire la consommation d'énergie (hors utilisation) et préserver la batterie

23. Affichage sur l'écran



1. Ventilateur de refroidissement
2. Alerte de température élevée
3. Température de la station
4. Pourcentage de batterie restant
5. Puissance d'entrée
6. Puissance de sortie
7. Capacité de la batterie en WH

3. Installation

L'unité centrale est mobile, elle peut être placée à l'endroit où vous le souhaitez, en intérieur (l'unité centrale n'est pas étanche), au sec, à l'abri du vent, de l'humidité et toute projection d'eau.

Vous pouvez recharger la batterie par chargeur secteur, par panneau solaire (non fourni) ou par prise allume-cigare de véhicule. Ce dernier est équipé d'un câble pour le relier à l'unité centrale.

4. Recharge de la batterie



On conseille de charger la batterie dès lors que l'écran digital indique 20% d'autonomie restante. Dans le cas contraire, l'unité centrale se mettra rapidement en protection basse tension et tous les ports de sortie seront coupés automatiquement.

41. Recharge par alimentation secteur AC 230V (fourni)

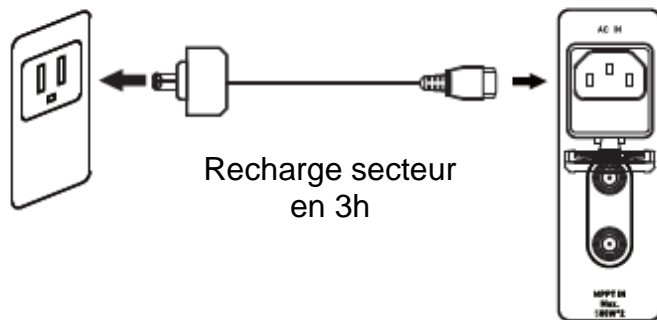

Prise d'entrée pour chargeur secteur

Connectez le chargeur secteur (B) à la prise d'entrée (N°1) de la batterie IZYWATT 2400 comme sur le schéma ci-dessus puis branchez le chargeur à votre prise murale.

Lorsque la batterie est complètement rechargée, l'écran digital affiche « 100% ». Il faut environ 2h00 pour recharger complètement la batterie avec le chargeur secteur.

- ⇒ Lors de la charge de la batterie, la station peut devenir chaude : ceci est normal
- ⇒ Lors de la charge de la batterie, le chargeur émet un léger bruit de ventilation : ceci est normal
- ⇒ Veuillez n'utiliser que le chargeur secteur fourni avec le kit, ou un chargeur compatible certifié par Orium.

42. Recharge par alimentation solaire (câble adaptateur non fourni, panneau(x) solaire(s) non fourni(s))

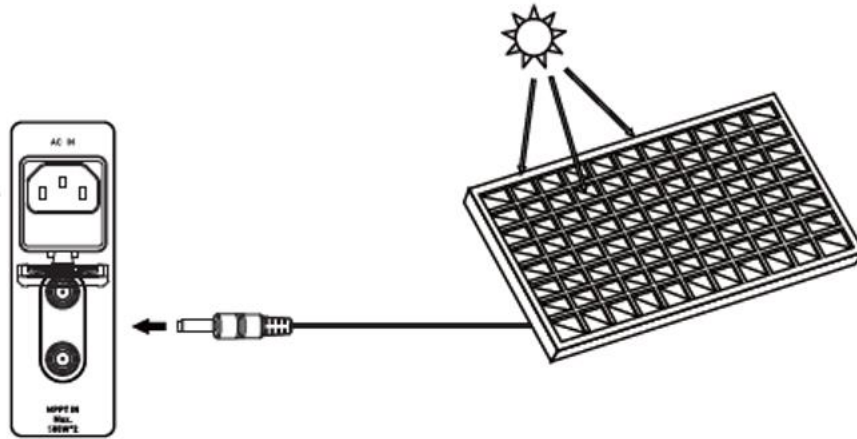

Prise d'entrée panneau solaire ou allume
cigare

Si vous souhaitez utiliser des panneaux solaires :

- Veillez à ne pas dépasser une puissance totale de 1000W pour l'ensemble de votre installation solaire
- Veillez à avoir un panneau ayant une tension de fonctionnement comprise entre 12 et 59V
- Assurez-vous que la connectique des panneaux est compatible : une paire de connecteurs MC4-DC7909 est requise. Ce type de connecteurs est fourni avec les panneaux Orium.
- Utilisez le panneau en plein soleil. Un ciel nuageux diminue le rendement.
- Veillez à ce qu'aucune ombre ne recouvre le panneau
- Orientez le panneau en direction du soleil avec une inclinaison de 45° de Octobre à Mars. De Avril à Septembre il est possible de mettre le panneau à plat.

Les produits complémentaires et compatibles sont disponibles sur le site www.oriumfrance.com.

Lorsque la batterie est complètement rechargée, l'écran digital affiche « 100% ». Il faut environ 8 heures pour recharger la batterie avec un panneau 315W (réf Orium 39211) et 6 heures pour recharger complètement la batterie avec un panneau 400W (réf Orium 39212) installés convenablement sous le soleil.

43.Recharge par allume-cigare (chargeur fourni)

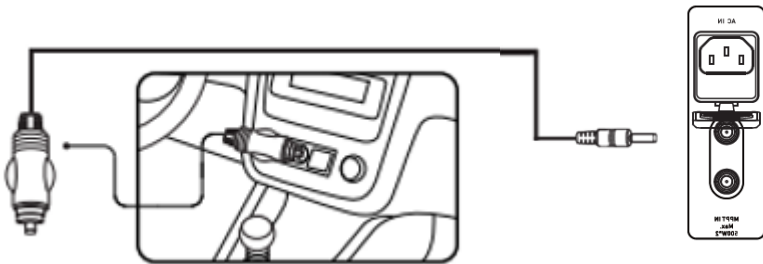

Prise d'entrée pour chargeur secteur, panneau solaire ou allume cigare

Connectez la fiche du chargeur allume cigare (C) de batterie fournie à la prise d'entrée DC 5525 de la batterie IZYWATT 2400 puis branchez-le à une prise allume cigare de votre véhicule.

Lorsque la batterie est complètement rechargée, l'écran digital affiche « 100% ». Il faut environ 18 heures pour recharger complètement la batterie avec le chargeur allume-cigare.

- ⇒ Lors de la charge de la batterie, le chargeur peut devenir chaud : ceci est normal
- ⇒ Veuillez n'utiliser que le chargeur allume-cigare fourni avec le kit ou un chargeur compatible certifié par Orium.

Dès que la batterie IZYWATT 2400 est en charge, soit via un chargeur secteur, via un panneau solaire ou une prise allume cigare ce logo (N°4) ci-dessous apparaît.

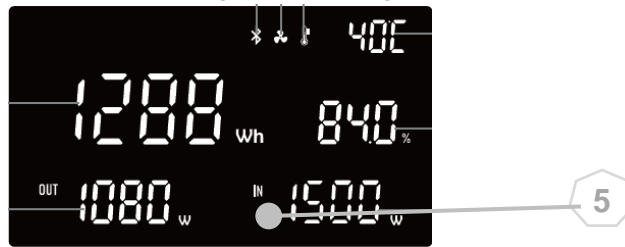

5. Prises électriques

51. Prises USB 18W MAX

La station IZYWATT 2400 est équipée de 2 prises USB charge rapide 5V continu 3A / 9V continu 2A / 12V continu 1.5A – 2*18W max
Idéal pour les téléphones mobiles, tablettes, mp3...

52. Prises USB Type C 100W MAX

La station IZYWATT 2400 est équipée de 2 prises USB type C. L'une de 100W maximum et l'autre de 45W maximum

53. Prises 12V continu 10A 120W Max en DC 5525 ou allume-cigare

La station IZYWATT 2400 est équipée de 3 prises 12V. Vous pouvez y connecter vos appareils compatibles pour alimenter vos produits 12V compatibles munis d'une connectique allume cigare, DC 5525 femelle. Idéal pour y connecter ventilateurs, glacière, ordinateur...

54. Prises AC 230V

2 prises AC 230Valternatif / 50Hz alimentant des appareils jusqu'à 2400W tels que des chargeurs de batterie d'outils électroportatifs, un ordinateur, une télévision, une radio...



Certains appareils, munis par exemple d'une gestion électronique de puissance ou d'un moteur, peuvent ponctuellement demander 2 à 5 fois leur puissance nominale lors de certaines phases de fonctionnement (démarrage, régulation...) Il est donc possible que ceux-ci déclenchent un défaut sur la station d'énergie IZYWATT 2400.



L'unité centrale produit du courant haute tension : à manipuler avec précaution. Les courts-circuits de la batterie et de la sortie AC 230V ne doivent être provoqués en aucune circonstance. Cette opération engendrerait des dommages à la batterie ou créerait un risque d'incendie.

6. Informations techniques

Description	Spécifications
Tension d'entrée de charge	12-52V continu
Puissance d'entrée max	1500W en secteur 1000 W en solaire
Batterie Lithium LFP	44.8V 50 Ah soit 2240Wh
Protection basse tension de la batterie	Se déclenche si la tension de batterie est trop basse
Sortie Prises DC 7909 et allume cigare	12V continu, 10A Max
Sorties USB x2	5-12V continu 1.5-3A Max
Sortie onduleur 230v (courant alternatif) : 2 sorties de prise	230V alternatif 50Hz 2400W (4800W crête) pure sinus
Température de fonctionnement	0 à 40°C (recharge) -10 à 40°C (décharge) -10 à 45°C (stockage)
Dimensions de l'unité centrale	360*298*307 mm
Poids de l'unité centrale	22.8 kg

7. Transport et stockage :

Transportez l'appareil uniquement par la poignée de transport.

Protégez l'appareil contre les chocs ou les vibrations.

Ne pas transporter l'appareil en fonctionnement.

Stocker la batterie dans un endroit sec et tempéré, hors de portée des enfants.

Lorsque la batterie n'est plus utilisée, la débrancher de toute connexion et la ranger.

Ne pas soumettre la batterie à de fortes chaleurs.

8. Indice(s) de panne :

Problème rencontré	Procédures
<i>Mon appareil mobile est branché mais cela ne fonctionne pas ou ne charge pas</i>	<ul style="list-style-type: none"> - Vérifier que l'interrupteur d'alimentation a été activé selon la sortie utilisée (12V, USB ou 230V). - Vérifier que la station d'énergie IZYWATT 2400 soit chargée. L'écran digital indiquant l'autonomie doit pouvoir s'allumer. Il est conseillé de charger pleinement la batterie

	<i>avant utilisation (100%) pour optimiser la durée de vie de la batterie.</i>
<i>Dès que je branche mon appareil, l'unité centrale se met en défaut</i>	<p><i>L'unité centrale est en mode protection.</i></p> <ul style="list-style-type: none"> - <i>Vérifier le câble d'alimentation de votre appareil mobile il peut être endommagé et créer un court-circuit</i> - <i>Vérifier que la puissance de votre appareil est supportée par l'unité centrale (voir les caractéristiques de chaque port de sortie §5)</i>
<i>Pas d'indication de charge</i>	<ul style="list-style-type: none"> - <i>Vérifier que le chargeur secteur est bien branché.</i> - <i>Faites une tentative de charge avec le chargeur allume cigare ou un panneau solaire</i> - <i>Si la batterie ne restitue pas l'énergie ou ne l'emmagasine pas : contacter le service après-vente.</i>

Cet appareil est marqué du symbole du tri sélectif relatif aux déchets d'équipements électriques et électroniques. Les produits électriques ou électroniques en fin de vie peuvent avoir des effets sur l'environnement et sur la santé humaine. Ne les jetez pas avec vos déchets ménagers mais dans les lieux de collecte prévus à cet effet.

Élimination de la batterie : Les batteries doivent être éliminées et recyclées dans les règles et en respectant les lois en vigueur. Vous trouverez plus amples informations auprès des services compétents pour l'élimination des déchets.

Démontage de la batterie intégrée

L'appareil dispose d'une batterie intégrée inamovible. Celle-ci devra être démontée du produit avant l'élimination de ce dernier pour garantir une élimination séparée et écologique. Pour des raisons de sécurité, le démontage devra impérativement et exclusivement être réalisé par du personnel professionnel.

Ce produit est un produit conforme à la directive DEEE et ROHS ; lorsque vous mettez cet appareil au rebut, respectez les lois ou réglementations locales



Manuel d'utilisation



Panneau solaire pliant cadré 315W

#39211

Index

- 10. Informations générales
- 11. Installation
- 12. Branchement de deux panneaux en parallèle
- 13. Informations techniques
- 14. Transport et stockage

2. Informations générales

- Note d'informations importantes

Pour éviter tout danger, veuillez utiliser l'appareil conformément aux indications de la notice d'emploi.

Précautions d'emploi :

Cet appareil n'est pas prévu pour être utilisé par des personnes (y compris les enfants) dont les capacités physiques, sensorielles ou mentales sont réduites, ou des personnes dénuées d'expérience ou de connaissance, sauf si elles ont pu bénéficier, par l'intermédiaire d'une personne responsable de leur sécurité, d'une surveillance ou d'instructions préalables concernant l'utilisation de l'appareil.

Il convient de surveiller les enfants pour s'assurer qu'ils ne jouent pas avec l'appareil.

Ne pas démonter le panneau.

Conserver les documentations d'origine relatives au produit, pour s'y référer ultérieurement.

- Entretien / nettoyage:

Aucune pièce à l'intérieur de l'appareil n'a besoin de maintenance. Contactez le SAV pour tout problème.

Ne plongez jamais le panneau dans l'eau ou tout autre liquide.

Débranchez le panneau avant tout nettoyage.

Nettoyez régulièrement le panneau solaire avec un chiffon doux et/ou humide (ne pas utiliser de solvant). Un panneau encrassé ne chargera pas ou pas de façon optimale la batterie.



Mise en garde



Lire le manuel de l'opérateur

NE PAS modifier ou enlever les plaques / étiquettes d'identification et d'informations

NE PAS démonter l'appareil (aucune pièce réparable par l'utilisateur à l'intérieur). Dans le cas contraire, la garantie du produit sera nulle et non avenue. Veuillez contacter notre service après-vente en cas de dysfonctionnement

sav@oriumfrance.com

- Utilisations

Ce panneau solaire a été conçu afin de pouvoir recharger des batteries solaires, notamment les modèles IZYWATT 1500 #39207, 2400 #39208. Il se place à l'extérieur, sous les rayons du soleil, tandis que la station d'énergie s'utilise en intérieur exclusivement. Ce produit est destiné à un usage privé.

L'article n'est pas couvert par la garantie en cas de mauvais montage, d'utilisation d'une tension autre que celle prévue ou d'accessoires inadaptés, d'usage anormal, d'usure normale, de choc, de modification apportée sur l'appareil ou si vous tentez de réparer vous-même préalablement l'appareil en panne.

- Éléments inclus :

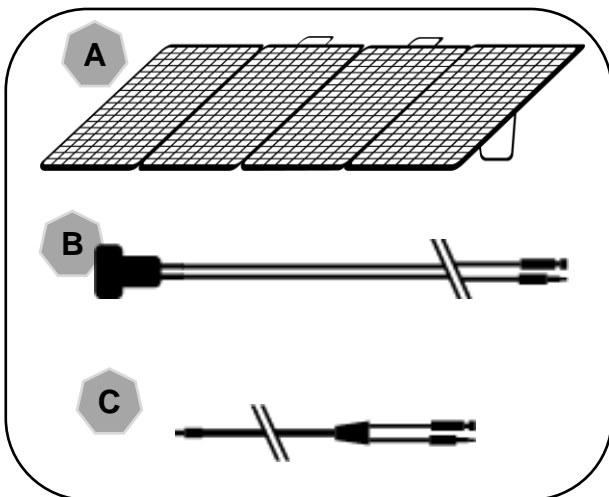

A	Panneau solaire pliant 315W	1 pièce
B	Câbles MC4 positifs et négatifs	1 paire
C	Adaptateur MC4 vers DC7909	1 pièce

3. Installation

Le panneau solaire est équipé de câbles MC4 de 2 mètres pour le relier à une station d'énergie (à l'aide d'un adaptateur MC4 ↔ prise DC7909).

Choix de l'emplacement pour installer le panneau solaire :

1. Vous devez choisir un emplacement très ensoleillé tout au long de la journée (idéalement, au moins 8 heures d'ensoleillement quotidien)
2. Tenir compte de la longueur des câbles de charge : pour un branchement DC choisir l'emplacement à distance maximale de 2m environ de la station d'énergie (câble fourni 2 mètres)



3. Ne pas installer votre panneau solaire à l'ombre

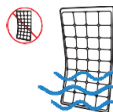

4. Ne pas immerger le panneau . Le panneau ne doit pas être exposé pendant un long moment près de l'eau salée.

Précaution pendant utilisation / installation :

- Dépliez les 4 fenêtres du panneau puis faite le reposer sur les pieds prévus à cet effet.

Attention : assurez-vous de la stabilité d'installation de votre panneau pour éviter toute chute susceptible d'endommager le produit.

4. Branchement de deux panneaux en parallèle.

Vous pouvez raccorder deux panneaux #39210 en parallèle entre eux afin d'augmenter la puissance de charge. Veuillez-vous équiper d'une paire de connecteurs MC4 multibranches duo ou trio (modèle orium réf. 39213).

Veuillez brancher les câbles positifs de chaque panneau dans le connecteur adéquat et les câbles négatifs dans le second connecteur.

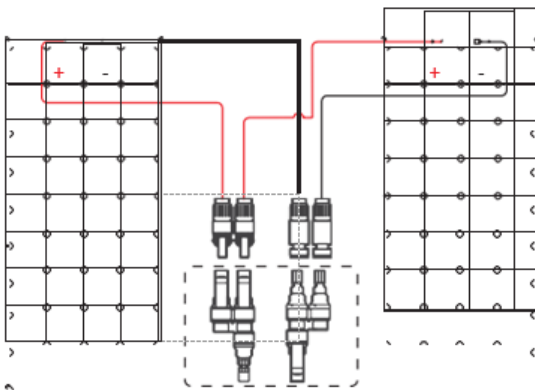

Enfin, pour brancher à une station d'énergie Izywatt, branchez l'adaptateur MC4 / DC7909 aux extrémités des connecteurs multibranches #39213.

Note : utiliser deux panneaux de même tension. Il est recommandé d'utiliser deux panneaux de mêmes types de cellules solaires. Veillez à ce que la puissance des deux panneaux reliés soit compatible avec la puissance acceptée par votre station d'énergie.

5. Informations techniques

Description	Spécifications
Panneau solaire Sunpower	315W
Taux de conversion	22.6% (environ)
Voc et Isc tension et intensité maximales	47,20V 8,66A
Vmp et Imp tension et intensité optimales	40,00V 7,88A
Dimensions déplié	236.3*77.5*2cm

6. Transport et stockage:

Protégez l'appareil contre les chocs ou les vibrations en utilisant le sac de transport prévu à cet effet.

Ne pas transporter l'appareil en fonctionnement.

Ne pas pincer les cellules solaires lorsque vous transportez le panneau

Ne pas couper, rayer le module, ni marcher ou se tenir debout dessus.



Cet appareil est marqué du symbole du tri sélectif relatif aux déchets d'équipements électriques et électroniques. Les produits électriques ou électroniques en fin de vie peuvent avoir des effets sur l'environnement et sur la santé humaine. Ne les jetez pas avec vos déchets ménagers mais dans les lieux de collecte prévus à cet effet.

Ce produit est un produit conforme à la directive DEEE et ROHS ; lorsque vous mettez cet appareil au rebut, respectez les lois ou réglementations locales

