



VOLTMAN

MANUEL D'INSTRUCTIONS

REF : VOM540043



Fabriqué en RPC
Importé par DISMO FRANCE
3 Av de la Patelle, 95310
Saint-Ouen-l'Aumône

CONSIGNES DE SECURITE

LIRE ATTENTIVEMENT CETTE NOTICE AVANT LA PREMIÈRE UTILISATION DE L'APPAREIL.

- Cet appareil peut être utilisé par des enfants âgés d'au moins 8 ans et par des personnes ayant des capacités physiques, sensorielles ou mentales réduites ou dénuées d'expérience ou de connaissance, s'ils (si elles) sont correctement surveillé(e)s ou si des instructions relatives à l'utilisation de l'appareil en toute sécurité leur ont été données et si les risques encourus ont été appréhendés.
Les enfants ne doivent pas jouer avec l'appareil. Le nettoyage et l'entretien par l'utilisateur ne doivent pas être effectués par des enfants sans surveillance.
- Il convient de maintenir à distance les enfants de moins de 3 ans, à moins qu'ils ne soient sous une surveillance continue.
Les enfants âgés entre 3 ans et 8 ans ne peuvent que mettre l'appareil en marche ou à l'arrêt, à condition que ce dernier ait été placé ou installé dans une position normale d'utilisation et que ces enfants soient surveillés ou aient reçu des instructions quant à l'utilisation de l'appareil en toute sécurité et en comprennent bien les dangers potentiels. Les enfants âgés entre 3 ans et 8 ans ne doivent ni brancher, ni régler ni nettoyer l'appareil, et ni réaliser l'entretien de l'utilisateur.
ATTENTION - Certaines parties de ce produit peuvent devenir très chaudes et provoquer des brûlures. Il faut prêter une attention particulière en présence d'enfants et de personnes vulnérables.
- Un moyen de déconnexion ayant une distance d'ouverture des contacts de tous les pôles doit être

prévu dans les canalisations fixes conformément aux règles d'installation.

- Vérifier que le voltage indiqué sur la plaque signalétique de l'appareil correspond bien à celui de votre installation électrique. Si ce n'est pas le cas, adressez-vous à votre revendeur et ne branchez pas l'appareil.
- Cet appareil est destiné à un usage domestique et à être utilisé selon les instructions du manuel.
- Vérifier régulièrement l'état du cordon d'alimentation. Ne jamais utiliser l'appareil si le cordon d'alimentation, la prise ou l'appareil est endommagé.
- L'appareil ne doit pas être placé juste en dessous d'une prise de courant.
- Le cordon d'alimentation ne doit en aucun cas être en contact avec les parties chaudes de l'appareil.
- Ne jamais plonger l'appareil dans l'eau ou tout autre liquide.
- Garder l'appareil à une distance minimum d'un mètre d'objets inflammables tels que les rideaux, textile...
- Ne pas nettoyer l'appareil avec des produits chimiques abrasifs.
- Ne pas introduire d'objets métalliques pointus, ni vos doigts dans l'appareil pour ne pas l'endommager et éviter tout risque de choc électrique.
- Ne jamais utiliser d'autres accessoires que ceux livrés et recommandés par le fabricant. Ceci peut être dangereux et risque d'endommager l'appareil.
- Ne jamais réparer l'appareil vous-même. Vous perdriez le bénéfice de la garantie. Comme tout appareil électrique, il doit être réparé par une personne qualifiée. Si le câble d'alimentation est endommagé, il doit être remplacé par le fabricant, son service après-vente ou des personnes de qualification similaire afin d'éviter un danger.

- Une réparation nécessitant l'ouverture du radiateur ne peut être faite que par le constructeur ou son réseau de distribution.
- Un moyen de déconnexion du réseau d'alimentation ayant une distance d'ouverture des contacts de tous les pôles doit être prévu dans la canalisation fixe conformément aux règles d'installation.
- Ne pas utiliser cet appareil de chauffage à proximité d'une baignoire, d'une douche ou d'une piscine.
- **MISE EN GARDE:** Pour éviter tout danger pour les très jeunes enfants, il est recommandé d'installer cet appareil de façon telle que le barreau chauffant le plus bas soit au moins 600 mm au-dessus du sol.
- Cet appareil de chauffage est rempli d'une quantité précise d'huile spéciale. Les réparations nécessitant l'ouverture du réservoir d'huile ne doivent être effectuées que par le fabricant ou son service après-vente qui normalement doit être contacté en cas de fuite d'huile.
- Lorsque l'appareil de chauffage est mis au rebut, respecter les réglementations concernant l'élimination de l'huile.
- **ATTENTION:** Afin d'éviter tout danger dû au réarmement intempestif du coupe-circuit thermique, cet appareil ne doit pas être alimenté par l'intermédiaire d'un interrupteur externe, comme une minuterie ou être connecté à un circuit qui est régulièrement mis sous tension et hors tension par le fournisseur d'électricité.

LE FABRICANT NE SAURAIT ÊTRE TENU POUR RESPONSABLE DE LA MAUVAISE UTILISATION DE L'APPAREIL. CONSERVER SOIGNEUSEMENT CE MODE D'EMPLOI AFIN DE POUVOIR VOUS Y REFERER ULTERIEUREMENT.

En ce qui concerne les informations pour l'installation, référez-vous au paragraphe ci-après de la notice.

DESCRIPTION DES SYMBOLES:

L'utilisation de symboles dans ce manuel a pour but d'attirer l'attention sur les risques possibles. Les symboles de sécurité et les explications qui les accompagnent doivent être parfaitement compris. Les avertissements en eux-mêmes ne suppriment pas les risques et ne peuvent se substituer aux mesures correctes de préventions des accidents.



Conforme aux réglementations européennes s'appliquant au produit.

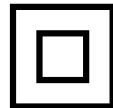

Symbole de classe II : Ce symbole indique que votre appareil dispose d'une double isolation. Il ne doit pas être relié à une prise de terre.



MISE EN GARDE : Pour d'éviter une surchauffe, ne pas couvrir l'appareil de chauffage.



Le pictogramme de la poubelle barrée indique que le produit doit faire l'objet d'un tri. Il doit être recyclé conformément à la réglementation environnementale locale en matière de déchets. En triant les produits portant ce pictogramme, vous contribuez à réduire le volume des déchets incinérés ou enfouis, et à diminuer tout impact négatif sur la santé humaine et l'environnement.

INSTALLATION

- Avertissement: cet appareil doit être installé uniquement dans le volume 2 ou hors volume d'une salle de bain conformément aux exigences de la norme française d'installation électrique NF C 15-100.
- Note: Le schéma ci-dessous est donné uniquement à titre d'exemple.
- **UTILISATION A L'INTERIEUR UNIQUEMENT.**
- Un moyen de déconnexion du réseau d'alimentation ayant une distance d'ouverture des contacts de tous les pôles doit être prévu dans la canalisation fixe conformément aux règles d'installation.
- Attention: Coupez obligatoirement le courant au préalable et raccordez les deux conducteurs du câble d'alimentation H05VV-F 3x1.0mm² à un boîtier de raccordement en respectant les polarités ci-dessous :
 - Phase : Marron
 - Neutre : Bleu
- Les côtes minimales devront être respectées.
 - Hauteur mini 80 cm.
 - Distance entre le côté un angle de mur : mini 150 mm.
- En cas de doute, demandez conseil à un électricien expérimenté avant de réaliser vous-même l'installation pour éviter un danger.
- Le raccordement à la terre est interdit.
 - L'installation doit être équipée d'un dispositif de coupure omnipolaire ayant une distance d'ouverture de contact d'au moins 3 mm.
 - Si le câble d'alimentation est endommagé, il doit être remplacé par le fabricant, son service après-vente ou une personne de qualification similaire afin d'éviter un danger.
 - Dans des locaux humides comme les salles de

bains et les cuisines, il faut installer le boîtier de raccordement au moins à 100 cm du sol.

FIXER LE RADIATEUR AU MUR:

- **ATTENTION:** Une fois le radiateur installé assurez-vous que votre installation soit stable et durable.
- L'installation doit être faite dans les règles de l'art et conforme aux normes en vigueur dans le pays d'installation (NFC 15100 pour la France).
- Respecter les distances minimales avec les obstacles pour l'emplacement de l'appareil. Au moins 15 cm entre le radiateur et le mur ou le plafond et à 60cm du sol.
- Ne pas installer l'appareil:
 - Dans un courant d'air susceptible de perturber sa régulation (sous une Ventilation Mécanique Centralisée, etc.).
 - Sous une prise de courant fixe.
 - Dans le volume 1 des salles de bains.
 - Dans le volume 2 si la manipulation des commandes est possible par une personne utilisant la douche ou la baignoire.

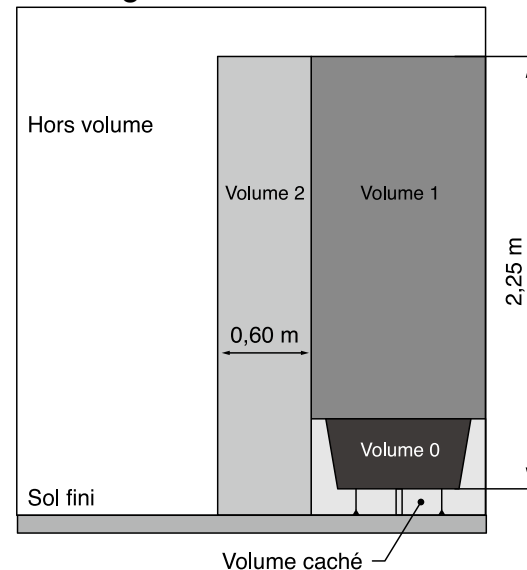

Installation du sèche serviette sur le mur de la salle de bain.



IMPORTANT:

Le sèche serviette ne peut être installé que dans les zones suivantes:

- Volume 2
- Hors volume

DESCRIPTION

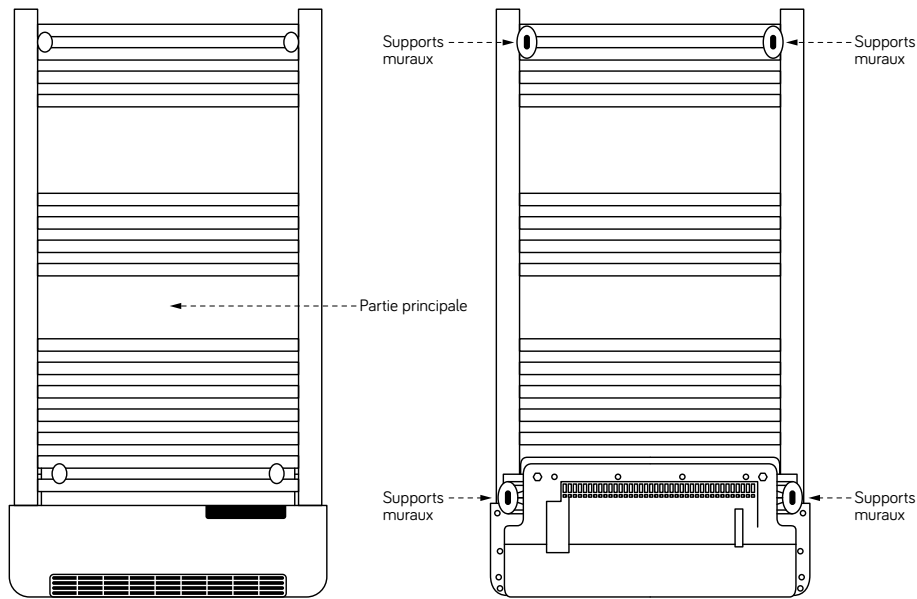

LE KIT DE FIXATION CONTIENT :

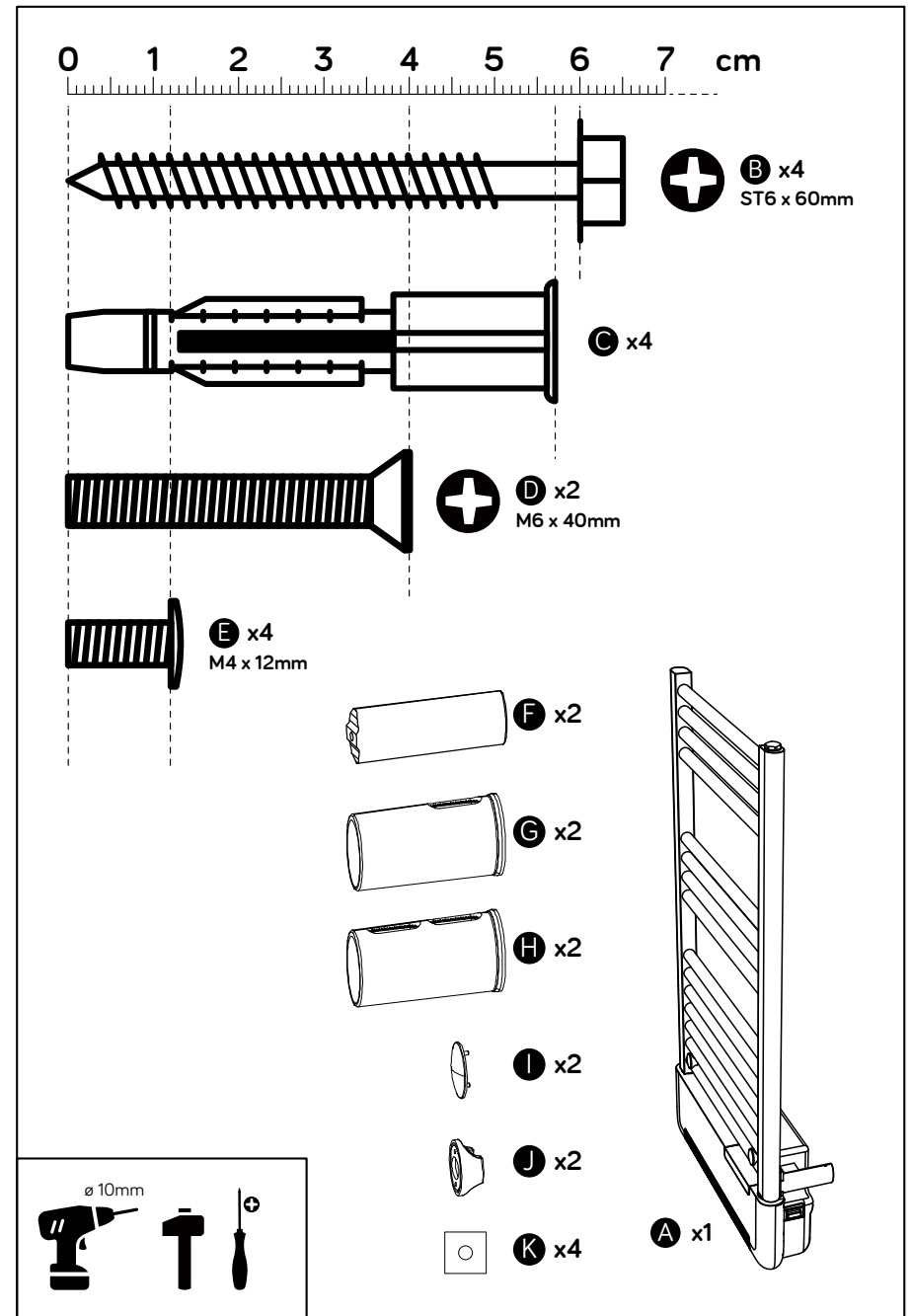

FIXATION AU MUR

Patron d'installation :

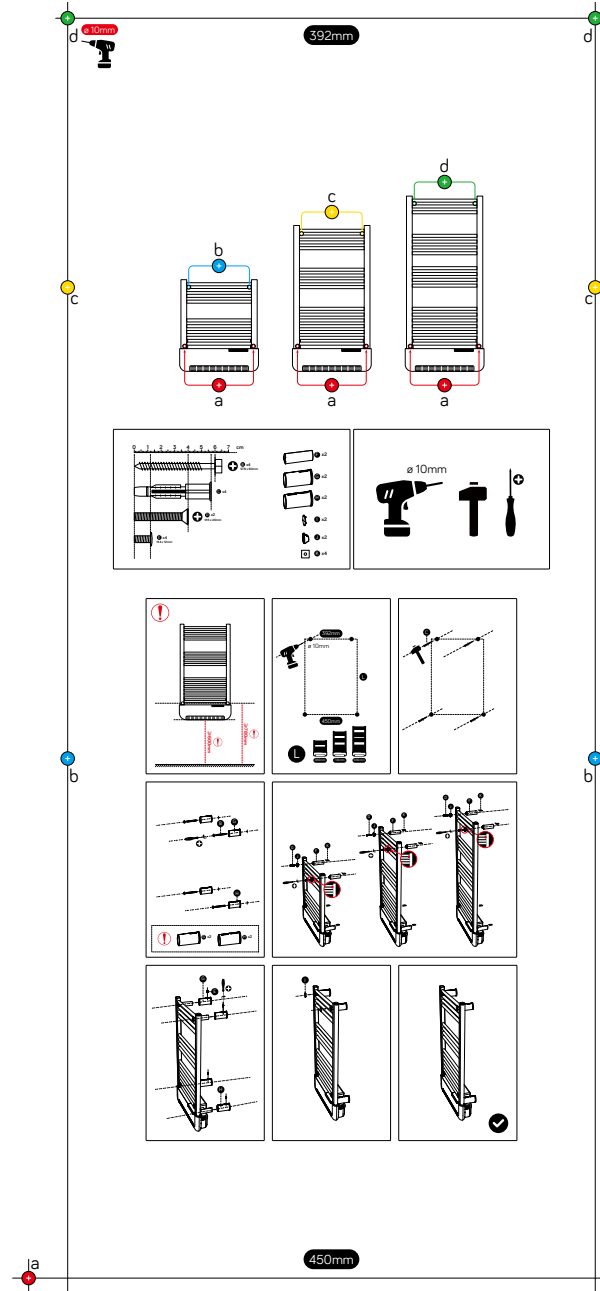

A l'intérieur du carton vous trouverez le patron pour percer les trous destinés aux fixations de votre appareil. Placez-le correctement contre le mur ou vous souhaitez installer votre sèche serviette. Respecter les écartements entre les trous ainsi que les distances de sécurité avec les murs et meubles environnant. La distance entre les trous inférieurs et le sol doit être d'un minimum de 780 mm.

Une fois les trous correctement percés :

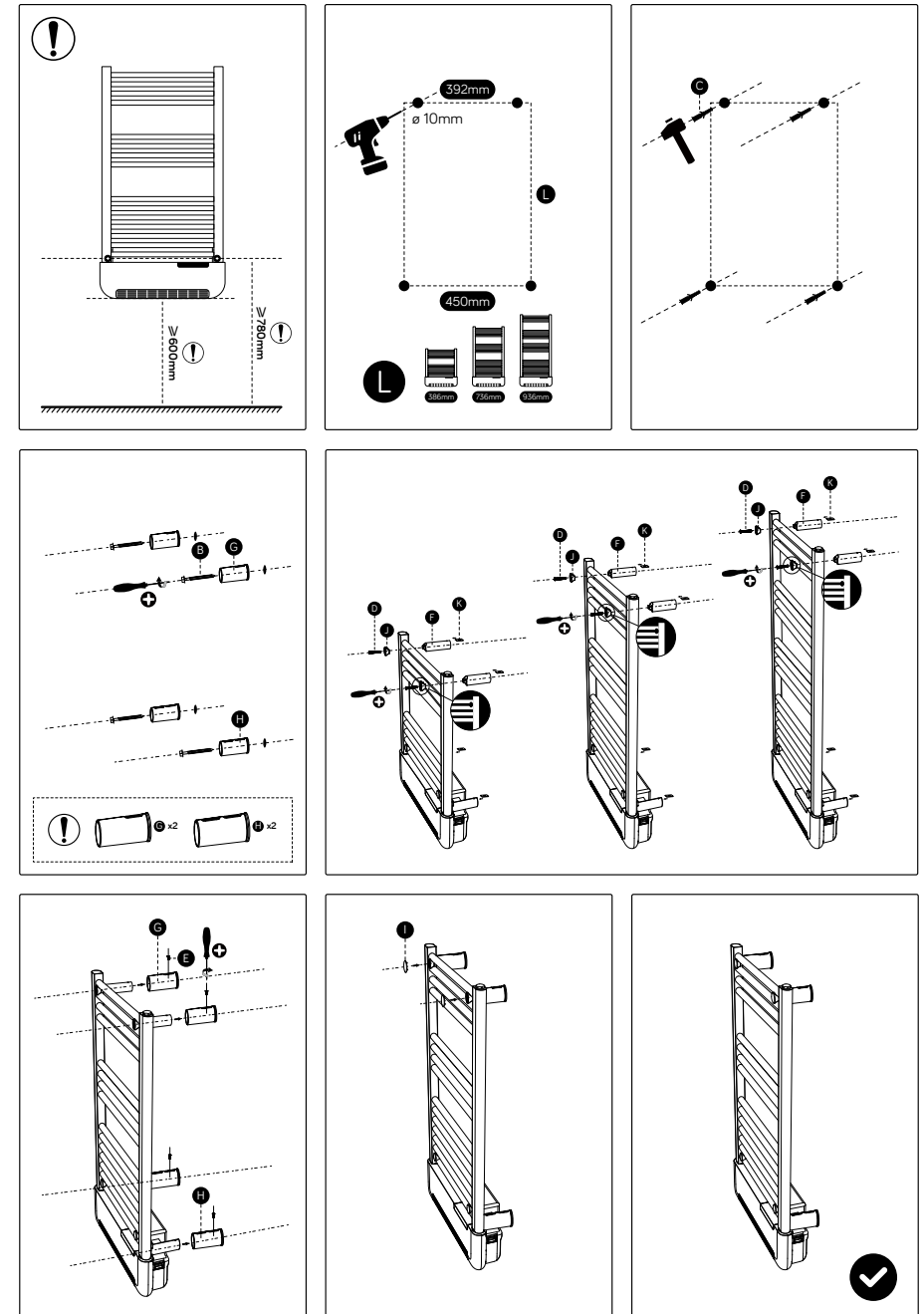

1. Insérez les chevilles C dans les trous.
2. Placez les supports longs G sur les trous du haut. Fixer les à l'aide des vis B. Le trou se trouvant sur le support tourné vers le haut.

- Placez les supports courts H sur les trous du bas. Fixer les à l'aide des vis B. Le trou se trouvant sur le support tourné vers le bas.
- Insérez les fixations F dans les supports G, fixez-les à l'aide des vis E et écrous K.
- Fixez le sèche-serviettes en interposant celui-ci entre les fixations F et les entretoises J. Veillez bien à ce que la partie la plus étroite de l'entretoise C soit tournée vers l'intérieur du radiateur.
- Visez le tout à l'aide des vis D et couvrez-les avec les caches vis I.

MISE EN SERVICE

- Vérifier que l'appareil est bien alimenté par le réseau électrique puis tester les différentes fonctions du thermostat et procéder au réglage de la température de consigne.
- En cas d'anomalie de fonctionnement, vérifier que l'appareil est bien alimenté par le réseau électrique. Si l'appareil est alimenté convenablement et qu'il ne fonctionne pas correctement aviser votre installateur ou le constructeur.

UTILISATION

1 / Panneau de contrôle et affichage

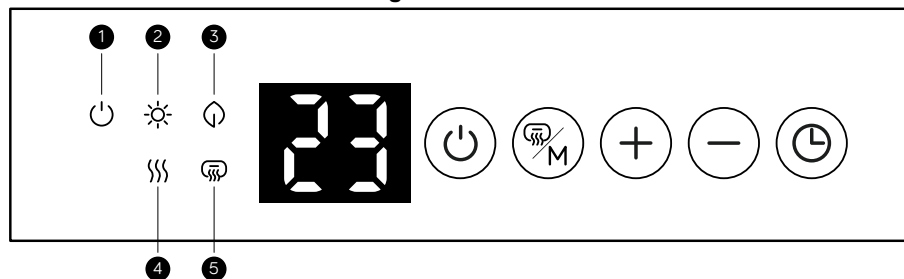

Les 6 Boutons du clavier:

- Mise en marche / veille
- Mise en marche de la soufflerie/ sélection du mode
- Réglage de la température + : Appuyer sur ce bouton pour une augmentation rapide de la température. Ce bouton permet également de sélectionner les plages horaires lors du réglage de la programmation quotidienne journalière.
- Réglage température - : Appuyer sur ce bouton pour une diminution rapide de la température. Ce bouton permet également de sélectionner les plages horaires lors du réglage de la programmation journalière.
- Réglage de l'heure / minuterie

- Mise en marche / veille
- Mode Confort
- Mode ECO
- Témoin de chauffe
- Soufflerie en fonction

2 / Démarrage rapide

- Une fois votre appareil correctement installé et raccordé au secteur, appuyez sur l'interrupteur situé derrière votre appareil pour l'allumer. Un son bref se fait entendre et le bouton s'allume, l'appareil est en veille.
- Appuyer sur pour mettre en marche le sèche-serviettes.
- Lors de son premier démarrage l'appareil est réglé de la façon suivante (ATTENTION: Si les paramètres par défaut sont différents, c'est uniquement parce que l'unité a été testée pour qualité après la production.):
 - Mode de chauffe: confort
 - Température de consigne: 25°C
 - Date: 1 (Lundi)
 - Heure: 00:00 (Off)
 - Fonction fenêtre ouverte: Off
 - Minuterie: Off
- Pour arrêter l'appareil appuyer de nouveau sur , l'appareil est en veille.

3 / Réglage de l'heure et de la date:

Afin de pouvoir utiliser l'appareil en mode programmation P1/P2/P3, vous devez régler l'heure et la date. La programmation ne peut être effectuée qu'après le réglage de l'heure.

- Pour la modification de l'heure: maintenir le bouton appuyé pendant environ 3 secondes pour modifier l'heure.
- Sur l'écran le symbole "🕒" apparaît, appuyer sur ou pour choisir le jour (de 1 à 7)



1	2	3	4	5	6	7
Lundi	Mardi	Mercredi	Jeudi	Vendredi	Samedi	Dimanche

- Une fois votre choix fait appuyer sur pour confirmer et passer au réglage des heures. Le symbole apparaît sur l'écran.
- Appuyer sur ou pour choisir l'heure.
- Une fois votre choix fait appuyer sur pour confirmer et passer au réglage des minutes. Le symbole apparaît sur l'écran.
- Appuyer sur ou pour choisir les minutes.
- Une fois votre choix fait appuyer sur pour terminer.









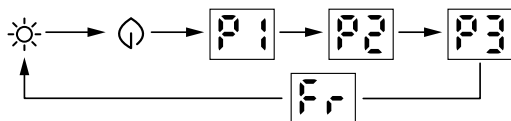

En cas de coupure de courant, l'appareil ne garde pas en mémoire le réglage de l'heure. Vous devrez recommencer la procédure lors du redémarrage.

4 / Sélection du mode:

- Maintenir le bouton  appuyé pendant environ 3 secondes, appuyer sur  ou  pour choisir le mode ou la programmation désirée.



Pour valider votre choix appuyer de nouveau sur  ou attendre 10 secondes pour une validation automatique.

-  Mode confort: Température constante réglable entre 5°C et 35°C. Adjustable avec les boutons  et .
-  Mode économique: Température constante réglable entre 1°C et 31°C. 4°C inférieur au mode confort. Adjustable avec les boutons  et .
- Mode hors-gel: le logo  apparait sur l'écran. Température de 7°C non modifiable.



Les températures du mode ECO et CONFORT sont liées. La modification de l'une des deux, entraîne la modification automatique de l'autre. 4°C inférieure à celle du mode CONFORT.



5 / Description des programmes P1/P2/P3.



ATTENTION: Lors des toutes premières utilisations vous devrez régler l'heure en premier. Le thermostat a besoin de l'heure pour le fonctionnement des programmes.

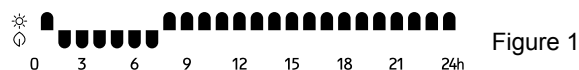



P1: Un programme unique de lundi à dimanche, le programme est NON personnalisable.



De 00:00 à 01:00 Fonctionnement en mode confort 
 De 01:00 à 07:00 Fonctionnement en mode ECO 
 De 07:00 à 24:00 Fonctionnement en mode confort 







P2: Un programme unique de lundi à vendredi, le programme est NON personnalisable.

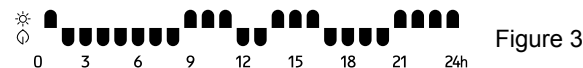

De 00:00 à 01:00 Fonctionnement en mode confort 
 De 01:00 à 05:00 Fonctionnement en mode ECO 
 De 05:00 à 09:00 Fonctionnement en mode confort 
 De 9:00 à 19:00 Fonctionnement en mode ECO 
 De 19:00 à 24:00 Fonctionnement en mode confort 







P2: Un programme unique de samedi à dimanche, le programme est NON personnalisable.

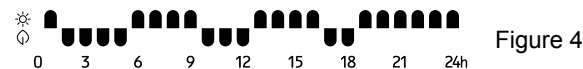

De 00:00 à 01:00 Fonctionnement en mode confort 
 De 01:00 à 08:00 Fonctionnement en mode ECO 
 De 08:00 à 11:00 Fonctionnement en mode confort 
 De 11:00 à 13:00 Fonctionnement en mode ECO 
 De 13:00 à 16:00 Fonctionnement en mode confort 
 De 16:00 à 20:00 Fonctionnement en mode ECO 
 De 20:00 à 00:00 Fonctionnement en mode confort 



P3: Un programme unique de lundi à vendredi, le programme est personnalisable.





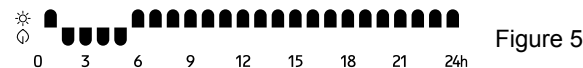

De 00:00 à 01:00 Fonctionnement en mode confort 
 De 01:00 à 05:00 Fonctionnement en mode ECO 
 De 05:00 à 09:00 Fonctionnement en mode confort 
 De 09:00 à 12:00 Fonctionnement en mode ECO 
 De 12:00 à 16:00 Fonctionnement en mode confort 
 De 16:00 à 18:00 Fonctionnement en mode ECO 
 De 18:00 à 24:00 Fonctionnement en mode confort 

P3: Un programme unique de samedi à dimanche, le programme est personnalisable.













De 00:00 à 01:00 Fonctionnement en mode confort 
 De 01:00 à 05:00 Fonctionnement en mode ECO 
 De 05:00 à 24:00 Fonctionnement en mode confort 



6 / Modification du programme 3.



- Quand votre appareil est en veille, appuyer sur le bouton  environ 3 secondes pour choisir le jour.
- Sur l'écran le symbole  - Lundi apparait, appuyer sur  ou  pour choisir le jour (de d1 à d7)

1	2	3	4	5	6	7
Lundi	Mardi	Mercredi	Jeudi	Vendredi	Samedi	Dimanche



- Une fois votre choix fait appuyer sur  pour confirmer et passer au réglage des heures.
- Comencer par la première heure  appuyer sur  pour choisir le mode de fonctionnement pendant cette heure. Chaque impulsion sur  permet de changer de mode (confort, Economique, hors gel).
- Une fois votre mode de chauffe choisi pour la première heure , appuyer sur  pour valider votre choix et passer à l'heure suivante, ainsi de suite jusqu'à 24h.
- Une fois la dernière heure de  (Lundi) programmée,  -mardi apparait sur l'écran, répétez l'opération précédente pour régler chaque heure du jour Mardi. Faire ceci pour tous les jours de la semaine. Une fois le dernier jour programmé  - dimanche, le logo  s'affiche sur l'écran, votre radiateur fonctionne alors sous le programme  que vous venez de faire.

7 / Fonctionnement de la minuterie.

Appuyer une fois sur le bouton , le symbole " h" clignote à l'écran.



ajuster la minuterie, de 0 à 9h avec les boutons  et . Appuyer de nouveau sur  pour valider votre choix.

8 / Fonction fenêtre ouverte.

Pour activer la fonction fenêtre ouverte, appuyer simultanément sur les boutons  et ,  s'affiche sur l'écran pendant 3 secondes puis disparaît.

Quand vous aérez la pièce où se trouve votre radiateur, la température chute brusquement. Le radiateur se coupe automatiquement et le logo  clignote sur l'écran.



Une fois que vous refermez vos fenêtres, pressez le bouton  pour que le radiateur se remette en marche. Sans action de votre part le radiateur se remettra automatiquement en marche après 20 min.

Pour désactiver la fonction fenêtre ouverte, appuyer simultanément sur les boutons  et .  s'affiche sur l'écran pendant 3 secondes puis disparaît.

9 / Fonctionnement de la soufflerie.

Appuyer une fois sur le bouton  pour mettre en route la soufflerie de votre

appareil. Le logo  s'allume sur votre écran.

Appuyer une nouvelle fois sur  pour arrêter la soufflerie. L'écran affiche alors un compte à rebours de 30 sec nécessaire pour évacuer l'air chaud résiduel de l'appareil et augmenter sa durée de vie. Le logo  disparaît de l'écran.

Modèle	Puissance du sèche-serviettes	Puissance de la soufflerie
VOM540043	500W	1000W

NETTOYAGE & MAINTENANCE

- Déconnectez toujours la source d'alimentation avant tout nettoyage ou entretien.
- Nettoyez la paroi extérieure de l'appareil en la frottant délicatement avec un chiffon doux et mouillé, avec ou sans solution savonneuse.
- ATTENTION: Laissez l'appareil refroidir complètement avant de le manipuler et de le nettoyer.
- Afin d'éviter tout risque d'incendie et/ou d'électrocution, ne faites pas couler de l'eau ni tout autre liquide à l'intérieur de l'appareil.
- Nous recommandons un nettoyage périodique de la grille afin d'enlever la poussière ou les saletés qui se seraient accumulées à l'intérieur ou à l'extérieur de l'appareil.
- Avertissement: Ne jamais utiliser de détergent, d'agents chimiques ou de solvants car cela pourrait endommager les parties plastiques.



Les déchets électriques ne doivent pas être jetés avec les déchets ménagers. Veuillez les recycler dans les centres appropriés. Contactez les autorités locales ou le détaillant pour toute question sur le recyclage.

Exigences d'informations applicables aux dispositifs de chauffage décentralisés électriques

Référence(s) du modèle: ETC05-0310E			
Caractéristique	Symbole	Valeur	Unité
Puissance thermique			
Puissance thermique nominale	P_{nom}	1,2	kW
Puissance thermique minimale (indicative)	P_{min}	0,2	kW
Puissance thermique maximale continue	$P_{max,c}$	1,2	kW
Consommation d'électricité auxiliaire			
À la puissance thermique nominale	$e_{l,max}$	0,000	kW
À la puissance thermique minimale	$e_{l,min}$	0,000	kW
En mode veille	$e_{l,sb}$	0,000	kW
Référence(s) du modèle: ETC05-0510E			
Caractéristique	Symbole	Valeur	Unité
Puissance thermique			
Puissance thermique nominale	P_{nom}	1,4	kW
Puissance thermique minimale (indicative)	P_{min}	0,4	kW
Puissance thermique maximale continue	$P_{max,c}$	1,4	kW
Consommation d'électricité auxiliaire			
À la puissance thermique nominale	$e_{l,max}$	0,000	kW
À la puissance thermique minimale	$e_{l,min}$	0,000	kW
En mode veille	$e_{l,sb}$	0,000	kW
Référence(s) du modèle: ETC05-0710E			
Caractéristique	Symbole	Valeur	Unité
Puissance thermique			
Puissance thermique nominale	P_{nom}	1,6	kW
Puissance thermique minimale (indicative)	P_{min}	0,6	kW
Puissance thermique maximale continue	$P_{max,c}$	1,6	kW
Consommation d'électricité auxiliaire			
À la puissance thermique nominale	$e_{l,max}$	0,000	kW
À la puissance thermique minimale	$e_{l,min}$	0,000	kW
En mode veille	$e_{l,sb}$	0,000	kW
Coordonnées de contact	Importé par DISMO FRANCE 3 Av de la Patelle, 95310 Saint-Ouen-l'Aumône		

Caractéristique	Unité
Type d'apport de chaleur, pour les dispositifs de chauffage décentralisés électriques à accumulation uniquement (sélectionner un seul type)	
Contrôle thermique manuel de la charge avec thermostat intégré	[non]
Contrôle thermique manuel de la charge avec réception d'informations sur la température de la pièce et/ou extérieure	[non]
Contrôle thermique électronique de la charge avec réception d'informations sur la température de la pièce et/ou extérieure	[non]
Puissance thermique réglable par ventilateur	[non]
Type de contrôle de la puissance thermique/de la température de la pièce (sélectionner un seul type)	
Contrôle de la puissance thermique à un palier, pas de contrôle de la température de la pièce	[non]
Contrôle à deux ou plusieurs paliers manuels, pas de contrôle de la température de la pièce	[non]
Contrôle de la température de la pièce avec thermostat mécanique	[non]
Contrôle électronique de la température de la pièce	[non]
Contrôle électronique de la température de la pièce et programmeur journalier	[non]
Contrôle électronique de la température de la pièce et programmeur hebdomadaire	[oui]
Autres options de contrôle (sélectionner une ou plusieurs options)	
Contrôle de la température de la pièce, avec détecteur de présence	[non]
Contrôle de la température de la pièce, avec détecteur de fenêtre ouverte	[oui]
Option contrôle à distance	[non]
Contrôle adaptatif de l'activation	[non]
Limitation de la durée d'activation	[oui]
Capteur à globe noir	[non]



**2+1 ANS
GARANTIE**



Activez votre 3^{ème} année de garantie en scannant ce code ou sur www.voltman.fr



Rejoignez la communauté
VOLTMAN
voltman_homesolutions